



**NowyStyl**

Vapaa

Let's make your space together



# Vapaa

What do a training room, a formal meeting space or a canteen have in common? All of these spaces serve and support communication. Everyone can use them, regardless of their position. We need meetings, opportunities to integrate with others and sometimes a moment to relax and take a break from the tasks at hand. There is no hierarchy here, but absolute equality, because a chair is not assigned to a particular person.

Was haben ein Schulungsraum, ein Ort für formelle Meetings und eine Kantine gemeinsam? Alle diese Räume dienen der Kommunikation – und fördern diese. Diese Räume stehen allen offen – ganz gleich, welche Stellung er oder sie im Unternehmen innehat. Meetings und Gelegenheiten, um uns mit anderen auszutauschen, sind wichtig und manchmal brauchen wir auch einen Moment, um uns zu entspannen und eine Auszeit von unseren Arbeitsaufgaben zu nehmen. Hier besteht keine Hierarchie – es herrscht absolute Gleichheit, denn ein Stuhl ist keiner bestimmten Person zugewiesen.

free:  
free:

unoccupied.

Vapaa.  
vapaa:

That is what the Vapaa line is – serving everyone.  
The name comes from Finnish and means unoccupied,  
free, not assigned to any particular person.

Das ist es, was die Linie Vapaa ausmacht – sie steht allen offen.  
Der Name kommt aus dem Finnischen und bedeutet „unbesetzt“  
bzw. „frei“, also „keiner bestimmten Person zugewiesen“.



“It is important to reject the excessive, but at the same time remain open to new possibilities, which often provide interesting inspiration in the design process.”

“Es ist wichtig, das Maßlose abzulehnen, aber gleichzeitig offen zu bleiben für neue Möglichkeiten, die oft eine interessante Inspiration im Designprozess darstellen.”

Łukasz Sztuka – the designer of Vapaa  
Nowy Styl Design Team





# take a shortcut.

You are about to see how easy it is to arrange various office spaces with the Vapaa line.

This catalogue contains interactive elements. To move quickly to a desired space where you will find the Vapaa chair, click on the area on the office plan.

Sie werden sehen, wie einfach es ist, verschiedenste Büroräume mit der Linie Vapaa einzurichten.

Dieser Katalog enthält interaktive Elemente. Um schnell zu einem gewünschten Raum zu gelangen, der die Stühle der Linie Vapaa im Einsatz zeigt, klicken Sie einfach auf den entsprechenden Bereich im Büroplan.



**INTERACTIVE ELEMENTS**  
| INTERAKTIVE ELEMENTE

enjoy  
enjoy

the moment.

Vapaa.  
vapaa.

A classic chair, its functional version with  
a writing tablet, or perhaps an elegant bar stool?  
Moments can be enjoyed in different ways!

Ein klassischer Stuhl, seine funktionale Variante mit  
Schreibtablar oder vielleicht ein eleganter Barstuhl?  
Genuss kennt viele Formen! Genießen Sie den Moment!

The wide product range of the Vapaa line is a response to the diverse needs of users. You are sure to find a model that meets your expectations.

Die breit gefasste Produktpalette der Linie Vapaa dient als Antwort auf die unterschiedlichen Bedürfnisse der Nutzer. Sicher werden auch Sie ein Modell finden, das Ihren Erwartungen entspricht.







clear purpose



When designing the Vapaa line, consideration was given to the fact that the office is now primarily a meeting place, a space for co-working and dynamic work. Interior design should therefore be in harmony with its users, be functional and timeless.

Bei der Entwicklung der Linie Vapaa wurde berücksichtigt, dass das Büro heute in erster Linie ein Ort der Begegnung, des Co-Working und des dynamischen Arbeitens ist.

Die Innenraumgestaltung sollte daher mit den Nutzern harmonieren, funktional und zeitlos sein.





Vapaa has a minimalist design, which does not mean that it cannot stand out. Thanks to the option of combining two upholstery colours, each chair can be given an individual character.

Discover the perfect combination that best suits your space!

# coherent but unique

Das Design der Linie Vapaa ist minimalistisch, was aber nicht bedeutet, dass die Produkte nicht auch herausstechen dürfen. Dank der Möglichkeit, zwei Polsterfarben zu kombinieren, kann jedem Stuhl ein individueller Charakter verliehen werden.

Entdecken Sie die perfekte Kombination, die am besten zu Ihrem Raum passt!



Vapaa follows the changes in office everyday life. It works wherever there is a need for integration, focused work, informal meetings or creative brainstorming.

Die Linie Vapaa trägt den Veränderungen im modernen Büroalltag Rechnung. Sie glänzt überall dort, wo es um Integration, konzentriertes Arbeiten, informelle Meetings oder kreatives Brainstorming geht.





# regeneration space

The canteen is not just a place for a coffee or a meal. It is a space for exchanging information or informal meetings. It is a place where employees like to return to. It is a place to relax between their many tasks. Vapaa allows you to spend these brief moments in comfort.

Die Kantine ist nicht bloß ein Ort für einen schnellen Kaffee oder eine Mahlzeit. Sie ist auch ein Ort für den Informationsaustausch oder für informelle Meetings. Es ist ein Ort, an den die Mitarbeiter gerne zurückkehren. Es ist ein Ort, an dem sie sich zwischen ihren vielen Aufgaben entspannen können. Vapaa ermöglicht es, diese kurzen Momente mit Komfort zu verbringen.

[back to space plan](#)





# relaxation space

During the day, we need to put our responsibilities aside at least for a moment and relax. A short break allows you to recharge your batteries and motivates you to carry out your next tasks with increased efficiency. Vapaa will be the perfect support for your moment of relaxation.

Auch während der Arbeit müssen wir unsere Pflichten zumindest für einen Moment beiseitelegen und uns entspannen können. Eine kurze Pause ermöglicht es Ihnen, einmal tief durchzuatmen und motiviert Sie, die anstehenden Aufgaben noch viel eifriger anzugehen. Die Linie Vapaa sorgt dafür, dass Ihrer Entspannung nichts im Wege steht.

[back to space plan](#)





# share

The new working model is increasingly based on interdisciplinary teams. The growing popularity of remote working, on the other hand, means that when we come to the office, we are looking for a space where we can finally speak freely with those whom we normally only see online. Vapaa meets these expectations and allows for comfortable and creative face-to-face discussions.

Das neue Arbeitsmodell in Büros stützt sich zunehmend auf interdisziplinäre Teams. Die wachsende Beliebtheit der Telearbeit bedeutet andererseits, dass wir, wenn wir ins Büro kommen, uns einen Platz wünschen, an dem wir persönlich mit denjenigen sprechen können, die wir normalerweise nur online sehen. Die Linie Vapaa erfüllt diese Anforderungen und ermöglicht kreative Gespräche von Angesicht zu Angesicht, verbunden mit höchstem Komfort.

# the moment



Finishes: Step/Step Melange STMG60004, STMG67004, STG66018, STG65011, Blazer CUZZQ, Synergy LDS79, NJ Acacia Light, CC Black, RAL 9005 Jet black

inspiration space  
inspiration space



Inspiration is born where people meet. Vapaa supports creative projects by being a solid partner in teamwork.

Inspiration entsteht dort, wo Menschen zusammenkommen. Die Linie Vapaa fördert Kreativität und Teamwork.

[back to space plan](#)



# formal meeting space

Time in the office can be spent not only on concentrated work, quick consultations and workshops, but also in formal business meetings, where comfort plays a key role. In those cases, Vapaa will provide a reliable base for serious discussions.

Die Zeit im Büro verbringen wir nicht nur mit konzentrierter Arbeit, kurzen Gesprächen unter Kollegen und Workshops – es stehen auch formelle Business-Meetings an, bei denen der Komfort eine wichtige Rolle spielt. Für genau diese Fälle bietet die Linie Vapaa die nötige Grundlage für ernsthafte Diskussionen.

[back to space plan](#)



Finishes: Remix 3 RX866, Synergy LDS08, FU White Gloss, RAL 5008 Grey blue, RAL 9005 Jet black

training space  
training space



The workshop room perfectly reflects the idea of a public space. The topics of the workshops, as well as the people attending them, will change, but Vapaa will remain a comfortable and functional solution.

Der Workshop-Raum spiegelt die Idee eines „öffentlichen Raums“ perfekt wider. Sowohl die Themen der Workshops als auch die Teilnehmer mögen sich ändern, die Produkte der Linie Vapaa bleiben aber stets eine komfortable und funktionale Lösung.

[back to space plan](#)

product range



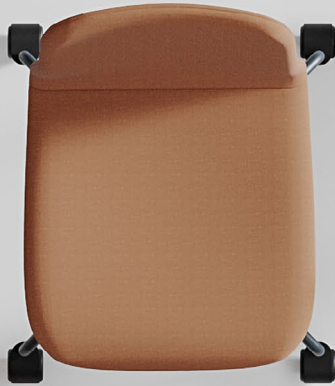
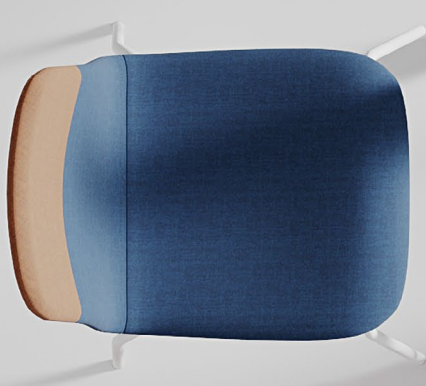

product details

With the Vapaa line, you can arrange multiple office spaces.  
This is possible thanks to the wide range of configurations available.

Die Linie Vapaa ist für die Einrichtung verschiedenster Büroräume geeignet.  
Ermöglicht wird dies durch die große Anzahl möglicher Konfigurationen.

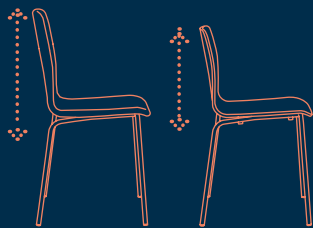

low and high backrest

Niedrige und hohe Rückenlehne

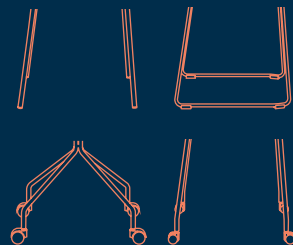

different types of bases

Verschiedene Gestellvarianten

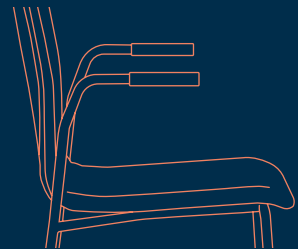

integrated armrests

Integrierte Armlehnen

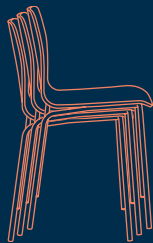

stackability

Stapelbarkeit

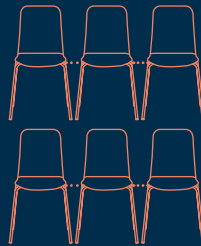

row clamp

Reihenklammer zur Verkettung

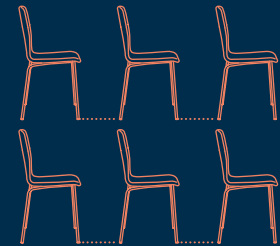

row connector

Reihenverbinder

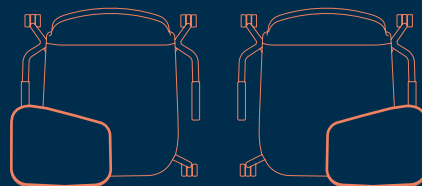

writing tablet available in both right – and left-handed version

Schreibtablar als Rechts – und Linkshändervariante verfügbar



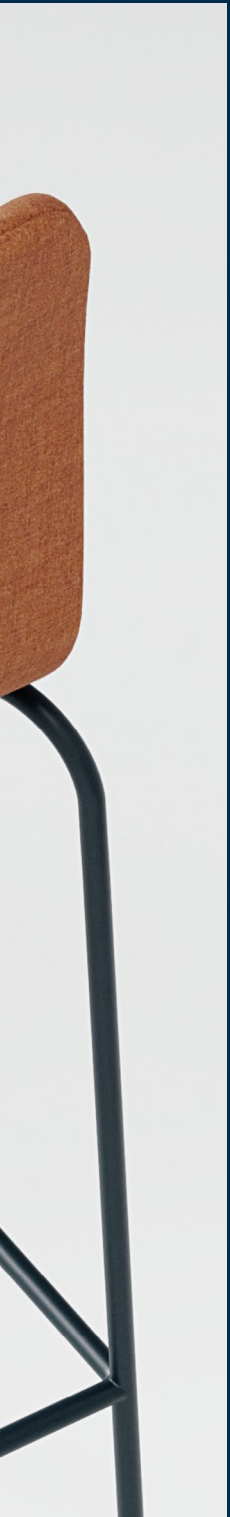



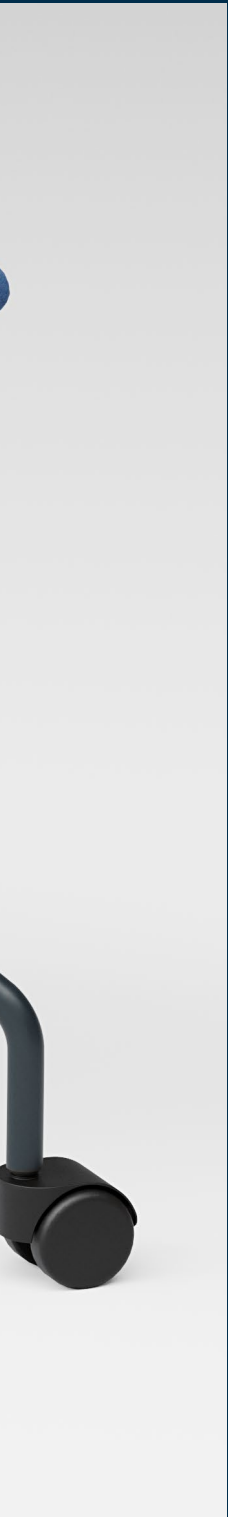

dimensions



VAPAA FRAME CHAIR 4L W



VAPAA FRAME CHAIR 4L UPH HB



VAPAA FRAME CHAIR CFS UPH

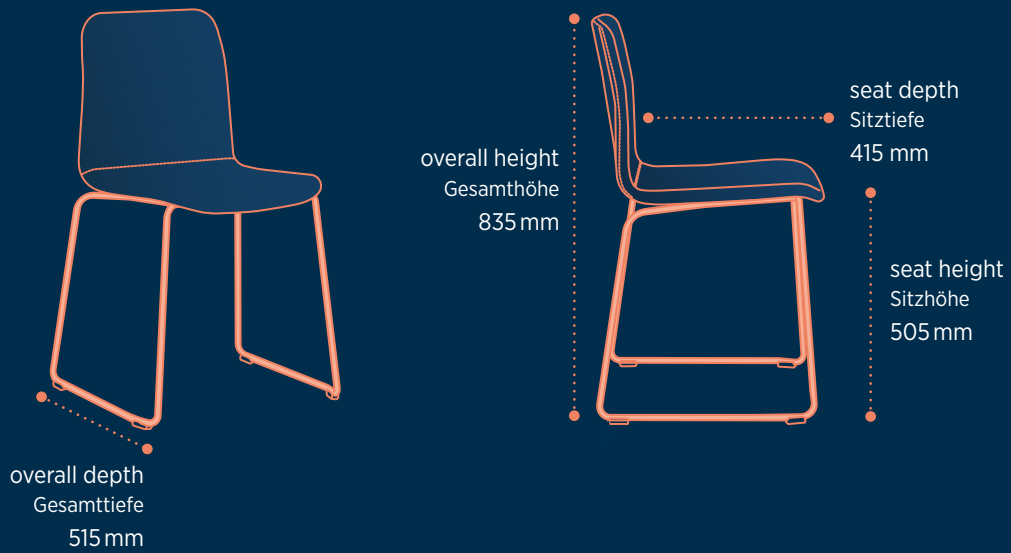

VAPAA FRAME CHAIR CFS UPH HB

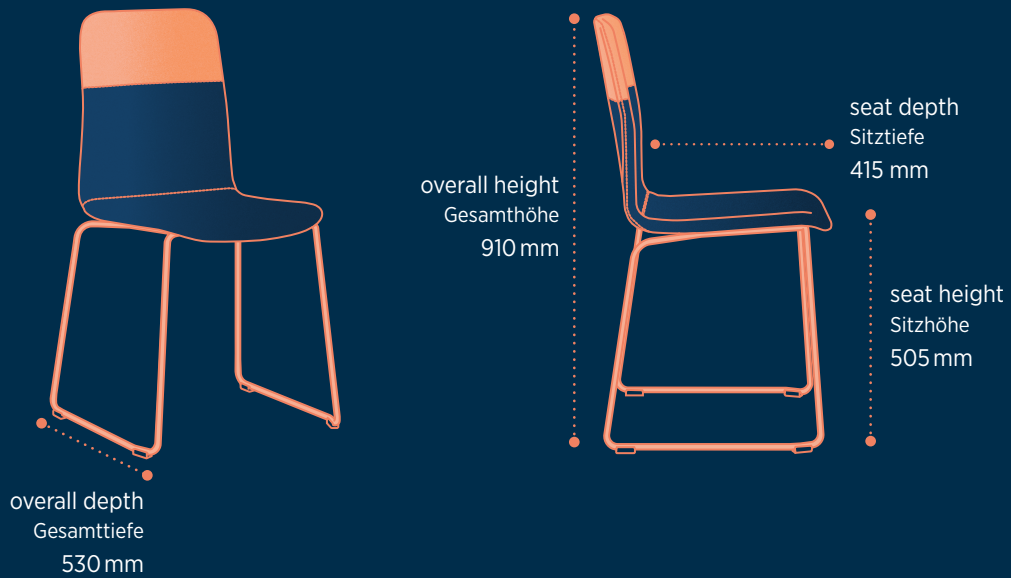

VAPAA FRAME CHAIR 4L UPH HB

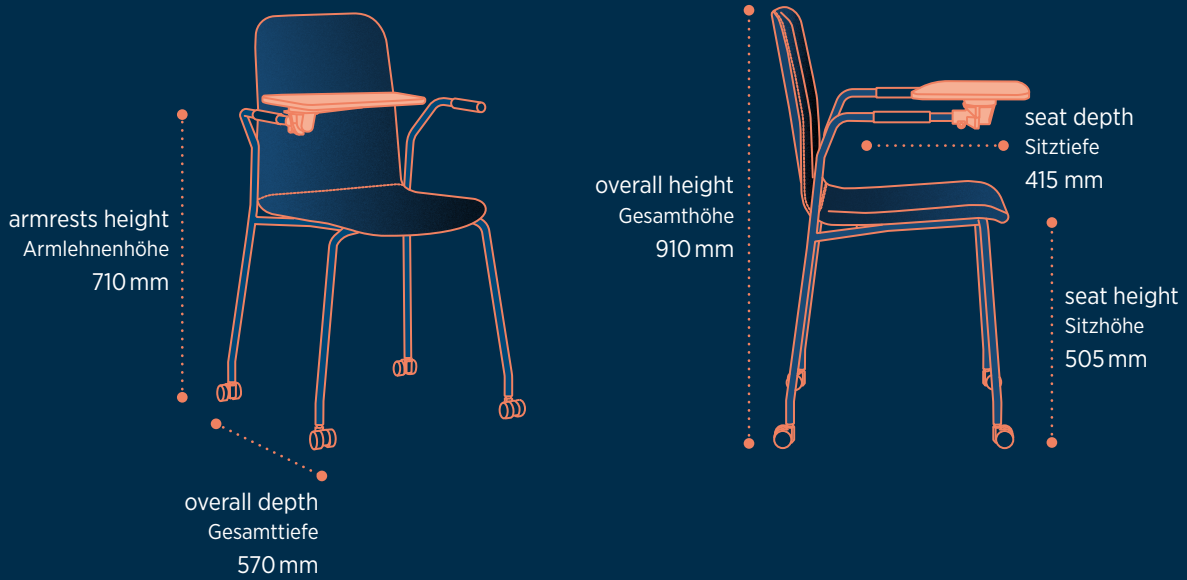

VAPAA FRAME CHAIR 4S W HB

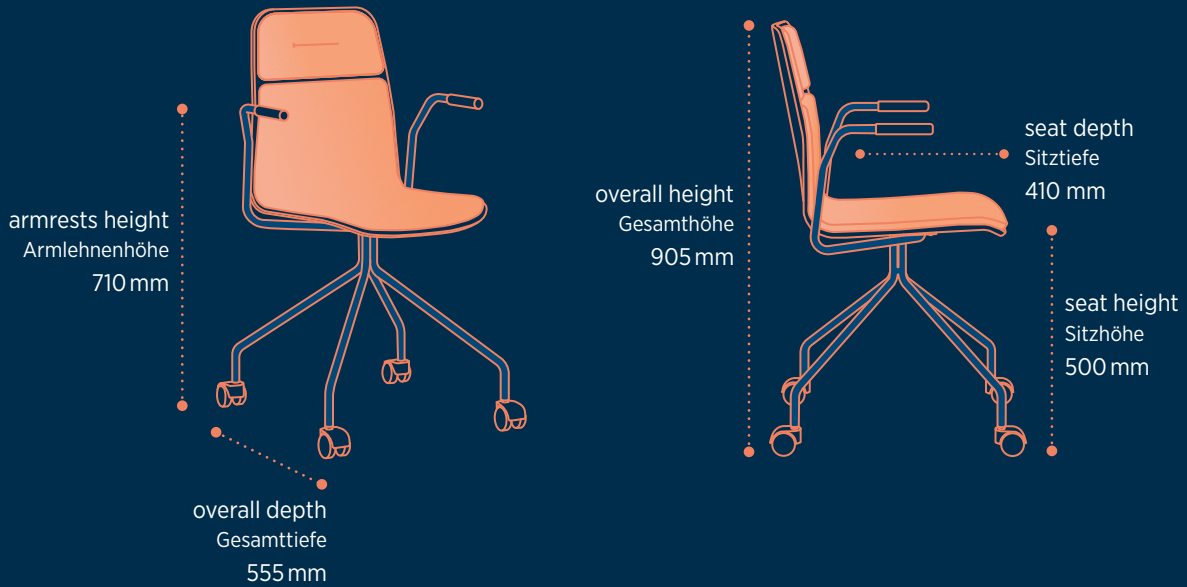

VAPAA FRAME CHAIR HKR CFS UPH



VAPAA FRAME CHAIR HKR 4L W

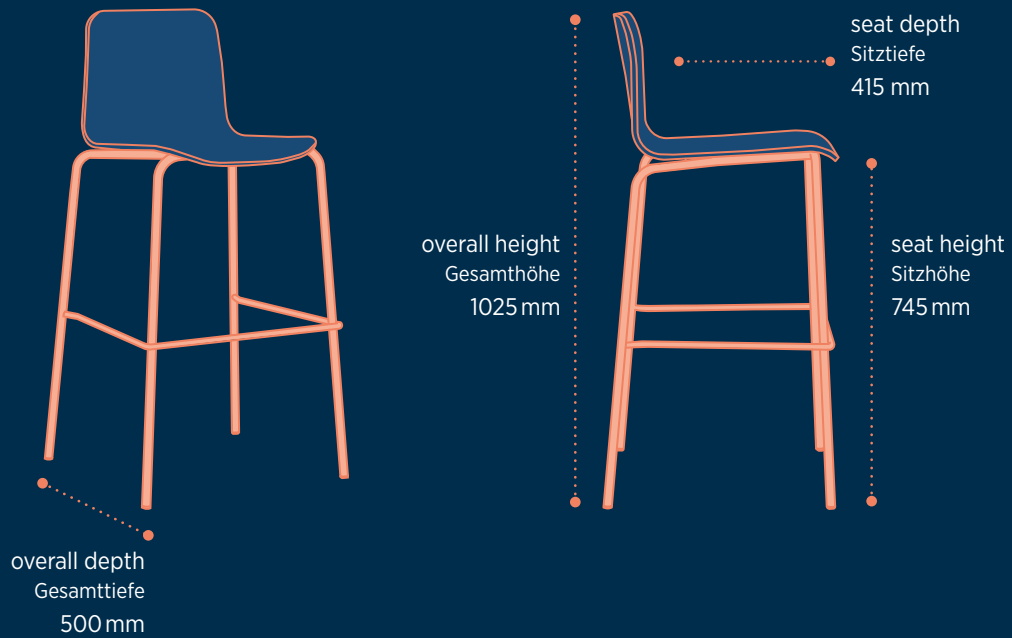





Vapaa  
vapaa

© Copyright 2023 Nowy Styl sp. z o.o.

Nowy Styl sp. z o.o. reserves the right to change the constructional features and finishes of products.

| Die Nowy Styl sp. z o.o. behält sich das Recht vor, technische Änderungen und Anpassungen der Stoff- und Oberflächenauswahl vorzunehmen.

Note: Colours and patterns illustrated here may vary from the originals.

| Wichtiger Hinweis! Die im Druck dargestellten Farben können von den Originalfarben abweichen.

Availability of the products shown is subject to specific market offer.

| Die abgebildeten Produkte zeigen das Angebot des jeweiligen Marktes.

Publications of Nowy Styl sp. z o.o. Brands and trademarks used herein are the property of NSG TM sp. z o.o.

